

Roel

Playpen

Kojec

Laufstall

Детский манеж

Penna

Parc

Parque infantil

Kinderbox

Maniežas

Ohrádka

Járóka

Târc de joacă

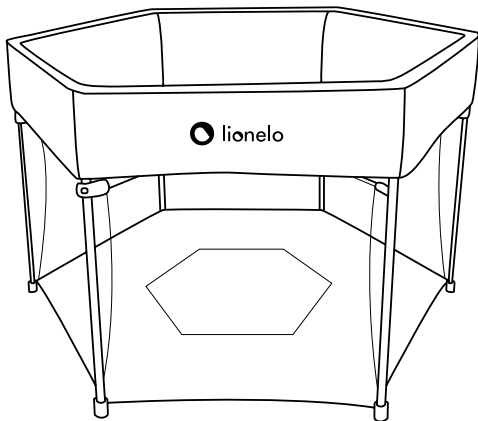

1

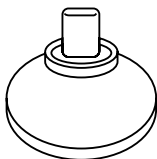
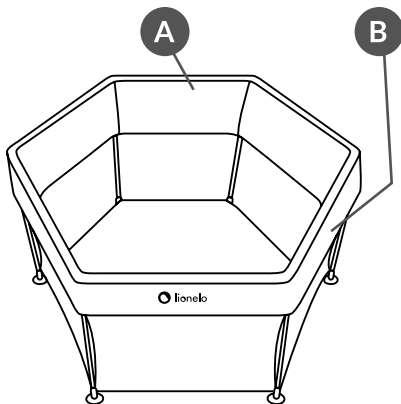

C

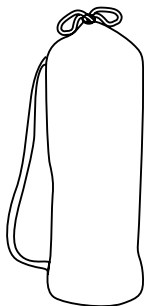

D

2

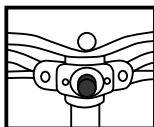
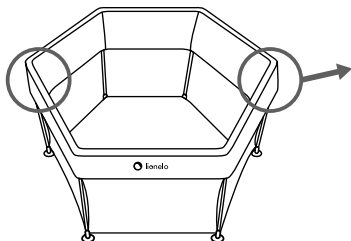
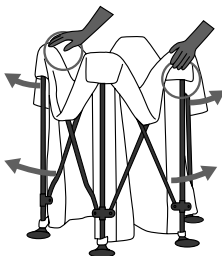
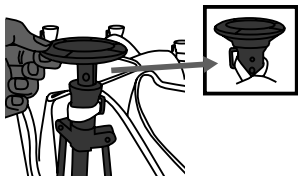
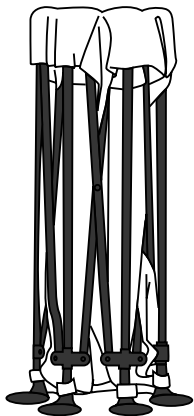

3

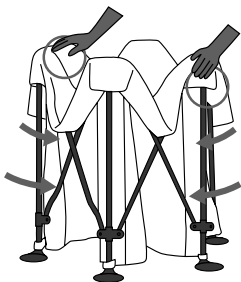
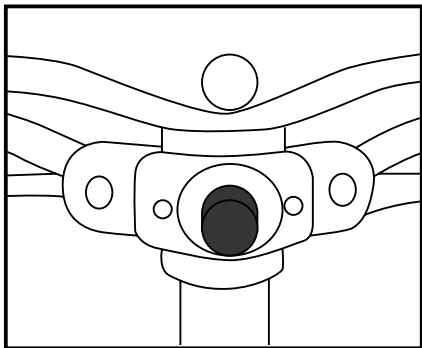

Dear Customer!

Should you have any remarks or questions concerning the product, please do not hesitate to contact us: help@lionelo.com

The product has been tested and complies with the following standard: EN 12227:2010

Producer:

BrandLine Group Sp. z o. o.
Ul. A. Kręglewskiego 1, 61-248 Poznań, Poland

NOTE! IMPORTANT, KEEP FOR FUTURE REFERENCE! WARNING

- WARNING - Do not place the playpen close to an open fire or other heat source.
- WARNING - Do not use the playpen without the base.
- WARNING - Ensure that the playpen is fully erected and all the locking mechanisms engaged before placing your child in this playpen.
- The product is intended for children aged 0,5-2.
- Do not leave anything in the playpen and do not place the playpen near other product which may serve as a base or pose a suffocation threat, e.g. ribbons, curtain strings, curtains.
- All fixing components must always be properly tightened, connectors must be regularly checked and tightened, if necessary.
- Do not use the playpen if any of its parts is broken, torn-out or missing, use the manufacturer's spare parts only.
- When unfolding and folding the product, watch your fingers – they may get trapped.
- The accessories not recommended by the manufacturer must not be used

Description (see fig. 1):

- A. Fabric cover
- B. Main frame
- C. Leg protective pads (x6)
- D. Transportation bag

1. How to assemble (see fig. 2):

- Take all fixing parts out of the transportation bag (D).
- Attach legs protective pads (x6)(C).
- Turn the playpen and grab two opposite playpen corners.
- Draw aside two opposite playpen corners until you can hear a „click”.
- After assembly, make sure the playpen is stable and all its components have been properly secured.
- Press-studs on the material shall always be fastened.

2. How to disassemble (see fig. 3):

- To release the interlock, turn and press the red button, and then do the same with the second interlock.
- Hold two opposite corners of the playpen and fold it.

3. Cleaning and maintenance

- The fabric can be washed at the temperature of up to 30°C in soft fabric programs, without spinning.

The pictures are for reference only. The real design of products may differ from the pictures presented.

PL

Drogi kliencie!

Jeśli masz jakiegokolwiek uwagi lub pytania do zakupionego produktu, skontaktuj się z nami: help@lionelo.com

Produkt był testowany i jest zgodny z normą: EN 12227:2010

Producent:

BrandLine Group Sp. z o. o.
Ul. A. Kręglewskiego 1, 61-248 Poznań, Polska

UWAGA! WAŻNE, ZACHOWAĆ NA PRZYSZŁOŚĆ! OSTRZEŻENIE

- OSTRZEŻENIE! Nie umieszczaj kojca w pobliżu otwartego ognia lub innego źródła ciepła.
- OSTRZEŻENIE! Nie używaj kojca bez podstawy.
- OSTRZEŻENIE! Upewnij się, że kojec jest w pełni rozłożony a wszystkie mechanizmy blokujące są zablokowane przed umieszczeniem dziecka w kojcu.
- Produkt przeznaczony jest dla dzieci od 6 – 24 miesiąca życia.
- Nie zostawiaj niczego w kojcu lub nie umieszczaj kojca w pobliżu innego produktu, który mógłby stanowić podstawę lub stwarzać niebezpieczeństwo uduszenia np. wstążki, sznurki do zasłon, zasłony.
- Wszystkie elementy montażowe powinny być zawsze odpowiednio dokręcone, złącza powinny być regularnie sprawdzane i dokręcane w razie potrzeby.
- Nie używaj kojca, jeśli jakkolwiek jego część jest zepsuta, podarta lub zgubiona, korzystaj tylko z części zamiennych producenta.
- Podczas rozkładania i składania produktu uważaj na palce – grozi przytraśnięciem.
- Akcesoria, które nie są rekomendowane przez producenta nie mogą być używane

Opis (patrz rys. 1):

- A. Pokrowiec z tkaniny
- B. Główna rama
- C. Podkładki ochronne pod nóżki (x6)
- D. Torba transportowa

1. Instrukcja montażu (patrz rys. 2):

- Wyjmij z torby transportowej (D), wszystkie części potrzebne do montażu.
- Przymocuj podkładki ochronne pod nóżki (x6)(C).
- Odwróć kojec i chwyć dwa przeciwległe rogi kojca.
- Rozsuń, dwa przeciwległe rogi kojca od siebie, aż usłyszysz „kliknięcie” blokady.
- Po montażu upewnij się, że kojec jest stabilnie rozstawiony oraz czy wszystkie elementy są prawidłowo zablokowane.
- Upewnij się, że zatrzaski na tkaninie są zawsze zapięte.

2. Instrukcja demontażu (patrz rys. 3):

- Aby zwolnić blokadę, przekręć i wciśnij czerwony przycisk, następnie powtórz z drugą blokadą.
- Przytrzymaj dwa przeciwległe rogi i złoż kojec.

3. Czyszczenie i konserwacja

- Materiał można prać w temperaturze do 30°C w programach dla tkanin delikatnych, bez wirowania.

Zdjęcia mają charakter poglądowy, rzeczywisty wygląd produktów może różnić się od prezentowanego na zdjęciach.

DE

Sehr geehrter Kunde!

Falls Sie Fragen oder Anmerkungen zu dem gekauften Produkt haben, setzen Sie sich mit uns in Verbindung: help@lionelo.com

Das Produkt wurde getestet und stimmt mit der Norme überein: EN 12227:2010

Hersteller:

BrandLine Group Sp. z o. o.

Ul. A. Kręglewskiego 1, 61-248 Poznań, Polen

ACHTUNG! WICHTIG, BEWAHREN SIE FÜR SPÄTERES NACHLESEN WARNUNG

- WARNUNG! Stellen Sie das Laufgitter nicht in der Nähe vom offenen Feuer oder von anderen Wärmequellen.
- WARNUNG! Benutzen Sie das Laufgitter nicht ohne die Basis.
- WARNUNG! Stellen Sie sicher, dass das Laufgitter voll aufgeklappt ist, und dass alle

Blockaden blockiert sind, bevor Sie das Kind in das Laufgitter setzen.

- Das Produkt ist für Kinder im Alter von 6 bis 24 Monaten geeignet.
- Lassen Sie keine Gegenstände im Laufgitter oder stellen Sie das Laufgitter nicht in der Nähe eines anderen Produkts, das ein Erstickungsrisiko bildet, z.B. ein Band, Schnürchen, Vorhänge.
- Alle Elemente sollen richtig angeschraubt sein, Verbindungsteile sollen regelmäßig überprüft und angeschraubt sein, falls so ein Bedürfnis besteht.
- Benutzen Sie das Laufgitter nicht, wenn ein Teil kaputt, zerschissen oder verloren ist, verwenden Sie nur die Ersatzteile des Produzenten.
- Achten Sie auf Ihre Finger, wenn Sie das Laufgitter auf- oder zusammenklappen – Sie können sich die Finger einklemmen.
- Die Accessoires, die nicht vom Produzenten empfohlen sind, dürfen nicht benutzt werden.

Beschreibung (Abb. 1):

- A. Polstermaterial
- B. Hauptrahmen
- C. Schutzunterlagen für Beine (x6)
- D. Transporttasche

1. Montageanleitung (Abb. 2):

- Nehmen Sie aus der Transporttasche (D) alle Teile, die zur Montage notwendig sind.
- Befestigen Sie die Schutzunterlagen unter die Beine (x6)(C).
- Drehen Sie das Laufgitter um und greifen Sie nach zwei gegenüberliegenden Ecken des Laufgitters.
- Ziehen Sie die zwei gegenüberliegenden Ecken des Laufgitters aus, bis Sie ein „Klicken“ der Blockade hören.
- Nach der Montage stellen Sie sicher, dass das Laufgitter stabil steht und dass alle Elemente richtig blockiert sind.
- Druckknöpfe am Material müssen immer befestigt sein.

2. Demontageanleitung (Abb. 3):

- Um die Blockade zu lösen, drehen und drücken Sie die rote Taste, dann wiederholen Sie es mit der zweiten Blockade.
- Halten Sie die zwei gegenüberliegenden Beine und klappen Sie das Laufgitter zusammen.

3. **Wartung und Reinigung**

- Das Polstermaterial kann man bei der Temperatur bis 30°C im Waschprogramm für Feinwäsche ohne Schleudern.

Die Abbildungen sind nur schematisch, das wirkliche Aussehen der Produkte kann von den Abbildungen abweichen.

RU

Дорогой Клиент!

Если у вас имеются какие-либо вопросы, касающиеся приобретенного продукта, свяжитесь с нами: **help@lionelo.com**

Продукт был протестирован и соответствует стандарту: EN 12227:2010

Производитель:

BrandLine Group Sp. из о. о.
ул. А. Kręglewskiego 1, 61-248 Познань, Польша

ВНИМАНИЕ! ВНИМАНИЕ, СОХРАНИТЕ НА БУДУЩЕЕ! ВНИМАНИЕ

- **ВНИМАНИЕ!** Не ставьте манеж рядом с открытым огнем или другим источником тепла.
- **ВНИМАНИЕ!** Не используйте манеж без основания.
- **ВНИМАНИЕ!** Убедитесь, что манеж полностью выдвинут и все блокирующие механизмы заблокированы, прежде чем поместить ребенка в манеж.
- Продукт предназначен для детей в возрасте от 6 до 24 месяцев.
- Не оставляйте ничего в манеже или не устанавливайте манеж рядом с любым

другими продуктами, которые могут образовывать основание или могут стать причиной удушья, например, ленты, шнуры для штор, занавески.

- Все крепежные элементы всегда должны быть правильно затянуты, соединения должны регулярно проверяться и при необходимости подтягиваться.
- Не используйте манеж, если какая-либо часть сломана, порвана или утеряна, используйте только запасные части производителя.
- Будьте осторожны с пальцами при раскладывании и складывании продукта – существует опасность защемления.
- Аксессуары, которые не рекомендованы производителем, не могут быть использованы

Описание (см.рис. 1):

- A. Чехол из ткани
- B. Основная рама
- C. Защитные прокладки под ножки (x6)
- D. Мешок для транспортировки

1. Инструкция по монтажу (см. рис. 2):

- Извлеките из транспортного мешка (D), все части необходимые для монтажа.
- Прикрепите защитные прокладки под ножки (x6)(C).
- Разверните манеж и ухватите за два противоположных угла манежа.
- Раздвиньте два противоположных угла манежа друг от друга, пока не услышите „щелчок” блокировки.
- После монтажа убедитесь, что манеж стабильно установлен и все элементы правильно заблокированы.
- Кнопки на материале должны быть всегда застегнуты.

2. Инструкция по демонтажу (см.рис. 3):

- Чтобы разблокировать, следует повернуть и нажать красную кнопку, затем аналогично повторить второй блокировкой.
- Возьмитесь за два противоположных угла и сложите детский манеж.

3. Чистка и уход

- Материал можно стирать при температуре до 30°C на программах для деликатных тканей, без отжима.

Фотографии имеют иллюстративный характер, реальный вид изделий может отличаться от представленного на фотографиях.

IT

Gentile Cliente!

Se avete commenti o domande su un prodotto acquistato, non esitate a contattarci:
help@lionelo.com

Il prodotto è stato testato ed è conforme alla norma: EN 12227:2010

Produttore:

BrandLine Group Sp. z o. o.
Ul. A. Kęglewskiego 1, 61-248 Poznań, Polonia

ATTENZIONE! IMPORTANTE, CONSERVARE PER USI FUTURI! AVVERTIMENTO

- **AVVERTIMENTO!** Non posizionare il box vicino a un fuoco aperto o altra fonte di calore.
- **AVVERTIMENTO!** Non usare il box senza la base.
- **AVVERTIMENTO!** Accertarsi che il box sia completamente aperto e che tutti i meccanismi di blocco siano bloccati prima di inserire il bambino nel box.
- Il prodotto è destinato ai bambini da 6 – 24 mese di vita.
- Non lasciare nulla nel box o non posizionare il box accanto a qualsiasi altro prodotto che possa costituire la base o creare un pericolo di strangolamento, come nastri, cordoni per tende, tende.
- Tutti gli elementi di montaggio devono essere sempre serrati correttamente, i giunti devono essere controllati e serrati regolarmente se necessario.
- Non utilizzare i box se una delle parti è rotta, strappata o mancante, utilizzare solo i ricambi del produttore.

- Prestare attenzione con le dita quando si apre e si piega il prodotto - rischio di pizzicamento.
- Non è possibile utilizzare accessori non raccomandati dal produttore

Descrizione (vedi fig. 1):

- A. Fodera di tessuto
- B. Telaio principale
- C. Cuscinetti di protezione per piedini (x6)
- D. Borsa da trasporto

5. Istruzione di montaggio (vedi fig. 2):

- Estrarre dalla borsa di trasporto (D) tutte le parti necessarie al montaggio.
- Fissare i cuscini di protezione sotto i piedini (x6)(C).
- Girare il box e afferrare gli angoli opposti del box.
- Allontanare i due angoli opposti del box finché non si sentirà un „click” del bloccaggio.
- Dopo aver fatto il montaggio assicurarsi che il box sia stabilmente messo e tutti gli elementi siano bloccati correttamente.
- I bottoni automatici sul materiale devono essere sempre allacciati.

6. Istruzione di smontaggio (vedi fig.3):

- Per rilasciare il bloccaggio, girare e premere il pulsante rosso, poi ripetere con il secondo bloccaggio.
- Tieni i due angoli opposti e piega il box del bambino.

7. Pulizia e manutenzione

- Il materiale può essere lavato a temperatura fino a 30°C utilizzando i programmi per i tessuti delicati, senza centrifuga.

Le foto sono solo a scopo illustrativo, l'aspetto reale dei prodotti può differire da quello presentato nelle immagini.

Cher client !

Si vous avez des questions ou remarques relatives au produit acheté, n'hésitez pas à nous contacter à l'adresse: help@lionelo.com

Le produit a été testé et il est conforme à la norme: EN 12227:2010

Producteur:

BrandLine Group Sp. z o. o.

Ul. A. Kręglewskiego 1, 61-248 Poznań, Pologne

ATTENTION! IMPORTANT, GARDEZ POUR RÉFÉRENCE ULTÉRIEURE AVERTISSEMENT

- AVERTISSEMENT! Ne mettez pas le parc pour bébé près du feu ouvert ou d'une autre source de chaleur.
- AVERTISSEMENT! N'utilisez pas le parc pour bébé sans sa base.
- AVERTISSEMENT! Assurez-vous que le parc pour bébé est complètement déplié et que tous les mécanismes de blocage sont bloqués avant de placer l'enfant à l'intérieur.
- Le produit est destiné aux enfants à l'âge allant de 6 à 24 mois.
- Ne laissez rien dans le parc pour bébé et ne laissez pas le parc pour bébé près d'un autre produit qui pourrait présenter un risque de strangulation, p. ex. d'un ruban, d'un cordon aux rideaux, de rideaux.
- Tous les éléments de fixation devraient être toujours bien vissés et les raccords devraient être régulièrement vérifiés et vissés si nécessaire.
- N'utilisez pas le lit bébé, s'il y a une pièce cassée, déchirée ou perdue, n'utilisez que des pièces détachées approuvées par le fabricant.
- Lors du pliage et dépliage du produit, faites attention à vos doigts - il y a un risque de pincement !
- Les accessoires qui ne sont pas approuvés par le fabricant ne peuvent pas être utilisés

Description (voir fig. 1):

- A. Revêtement en tissu
- B. Cadre principal
- C. Rondelles de protection pour les pieds (x6)
- D. Sac de transport

5. Instruction d'assemblage (voir fig. 2):

- Retirez toutes les pièces nécessaires à l'assemblage du sac de transport (D).
- Fixez les rondelles de protection sous les pieds (x6)(C).
- Renversez le parc pour bébé et prenez les deux coins opposés du parc pour bébé.
- Écartez les deux coins opposés du parc pour bébé l'un de l'autre jusqu'à ce que vous entendiez un « clic » du blocage.
- Après l'assemblage, assurez-vous que le parc pour bébé est installé stablement et que toutes les composants sont bloqués de façon correcte.
- Les boutons-pression sur le matériau doivent toujours être fixés.

6. Instruction de démontage (voir fig. 3):

- Pour relâcher le dispositif de blocage, tournez et appuyez sur le bouton rouge, puis répétez-le avec l'autre dispositif de blocage.
- Tenez les deux coins opposés et pliez le parc pour bébé.

7. Lavage et entretien

- Le tissu peut être lavé à une température jusqu'à 30°C dans les programmes pour les tissus délicats, sans centrifugation.

Les photos sont à caractère informatif, l'apparence réelle des produits peut varier de celle présentée sur les photos.

¡Estimado Cliente!

Si tienes algún comentario o pregunta sobre algún producto que hayas comprado, por favor contacta con nosotros: help@lionelo.com

El producto ha sido probado y cumple con la norma.: EN 12227:2010

Fabricante:

BrandLine Group Sp. z o. o.

Ul. A. Kręglewskiego 1, 61-248 Poznań, Polonia

¡IMPORTANTE! GUARDAR PARA EL FUTURO COMO REFERENCIA AVISO

- ¡ADVERTENCIA! No coloques el parque infantil cerca de un fuego abierto u otra fuente de calor.
- ¡ADVERTENCIA! No uses el parque infantil sin base.
- ¡ADVERTENCIA! Asegúrate de que el parque infantil esté completamente desplegado y que todos los mecanismos de bloqueo estén activados antes de colocar al niño en el parque infantil.
- El producto está destinado a niños desde los 6 hasta los 24 meses de edad.
- No dejes nada en el parque infantil, ni lo coloques cerca de otros equipos que puedan servir de apoyo o que puedan constituir peligro de asfixia para el niño, como p. ej. cintas, cordones para las cortinas, o cortinas.
- Todos los elementos de montaje deben estar siempre apretados de forma adecuada, las conexiones deben ser revisadas regularmente y apretadas cuando sea necesario.
- No utilices el parque infantil si alguna de sus partes falta o está rota o desgarrada, utiliza solo las piezas de repuesto del fabricante.
- Ten cuidado con los dedos al desplegar y plegar el producto - existe el peligro de que queden atrapados.
- Los accesorios que no estén recomendados por el fabricante no pueden ser utilizados.

Descripción (ver fig. 1):

- A. Cubierta de tela
- B. Cuadro principal
- C. Almohadillas protectoras para las patas (x6)
- D. Bolsa de transporte

1. Instrucciones de montaje (ver fig. 2):

- Saca de la bolsa de transporte (D), todas las piezas necesarias para el montaje.
- Coloca las almohadillas de protección bajo las patas (x6)(C).
- Da la vuelta al parque infantil y agarra dos esquinas opuestas del mismo.
- Separa las dos esquinas opuestas del parque hasta que oigas el „clic” del bloqueo.
- Después del montaje, asegúrate de que el parque esté bien montado y que todos los componentes estén bloqueados correctamente.
- Asegúrate de que los broches a presión de la tela estén siempre abrochados.

2. Instrucciones de desmontaje (ver fig. 3):

- Para liberar el bloqueo, gira y pulsa el botón rojo, a continuación haz lo mismo con el otro bloqueo.
- Sujeta las dos esquinas opuestas y pliega el parque infantil.

3. Limpieza y mantenimiento

- El material se puede lavar a temperaturas de hasta 30°C en programas para tejidos delicados, sin centrifugado.

Las fotos tienen solo carácter ilustrativo, el aspecto real de los productos puede diferir de los presentados en ellas.

Beste klant!

Als u opmerkingen of vragen heeft over het product dat u heeft gekocht, neem dan contact met ons op: help@lionelo.com

Het product is getest en voldoet aan de norm: EN 12227:2010

Fabrikant:

BrandLine Group Sp. z o.o.

A. Kręglewskiego 1, 61-248 Poznań, Polen

LET OP! BELANGRIJK, BWAAR VOOR TOEKOMSTIG GEBRUIK! WAARSCHUWINGEN

- **WAARSCHUWING!** Plaats de box niet in de buurt van een open vlam of andere warmtebron.
- **WAARSCHUWING!** Gebruik de box niet zonder basis.
- **WAARSCHUWING!** Zorg ervoor dat de box volledig is uitgetrokken en dat alle vergrendelingsmechanismen vergrendeld zijn voordat u de baby in de box legt.
- Het product is ontworpen voor kinderen van 6 - 24 maanden.
- Laat niets achter in de box en plaats de box niet in de buurt van een ander product dat als basis kan dienen of wurggevaar kan opleveren, b.v. linten, gordijnkoorden, gordijnen.
- Alle bevestigingsonderdelen moeten altijd goed vastzitten, verbindingen moeten regelmatig worden gecontroleerd en zo nodig worden aangedraaid.
- Gebruik de box niet als een onderdeel gebroken, gescheurd of verloren is, gebruik alleen vervangende onderdelen van de fabrikant.
- Wees voorzichtig met uw vingers bij het open- en dichtvouwen van het product - gevaar voor beknelling.
- Accessoires die niet door de fabrikant worden aanbevolen, mogen niet worden gebruikt.

Beschrijving (zie afb. 1):

- A. Stoffen bekleding
- B. Hoofd frame
- C. Beschermende voetstukjes (x6)
- D. Draagtas

5. Montage instructie (zie afb. 2):

- Haal uit de draagtas (D), alle onderdelen die nodig zijn voor de montage.
- Bevestig de beschermende voetstukjes (x6) (C).
- Draai de box om en pak de twee tegenovergestelde hoeken van de box vast.
- Trek de twee tegenover elkaar liggende hoeken van de box uit elkaar totdat u de vergrendeling hoort klikken.
- Controleer na de montage of de box stabiel staat en of alle onderdelen goed vergrendeld zijn.
- Zorg ervoor dat de drukknopen op de stof altijd vastzitten.

6. Demontage instructie (zie afb. 3):

- Om het slot los te maken, draait en drukt u op de rode knop, en herhaalt u dit met het andere slot.
- Houd de twee tegenover elkaar liggende hoeken vast en vouw de box op.

7. Reiniging en onderhoud

- De stof kan worden gewassen in temperaturen tot 30°C op programma's voor delicate stoffen, zonder te centrifugeren.

De foto's dienen enkel ter illustratie, het werkelijke uitzicht van de producten kan verschillen van dat op de foto's.

Gerbiamas Kliente!

Jei turite pastabų ar klausimų apie įsigytą produktą, nedvejodami susisiekite su mumis:
help@lionelo.com

Produktas buvo išbandytas ir atitinka standartą: EN 12227:2010

Gamintojas:

BrandLine Group Sp. z o.o.
ul. A. Kręglewskiego 1, 61-248 Poznań, Lenkija

DĖMESIO! PASILIKITE, KAD GALĖTUMĖTE PASINAUDOTI ATEITYJE! ĮSPĖJIMAS

- ĮSPĖJIMAS! Nestatykite aptvarėlio šalia atviros ugnies ar kito šilumos šaltinio.
- ĮSPĖJIMAS! Nenaudokite aptvarėlio be pagrindo.
- ĮSPĖJIMAS! Prieš įdėdami vaiką į aptvarėlį įsitikinkite, kad aptvarėlis yra visiškai išlankstytas ir visi fiksavimo mechanizmai užrakinti.
- Produktas skirtas vaikams nuo 6 iki 24 mėnesių amžiaus.
- Nieko nepalikite aptvarėlyje ir nestatykite aptvarėlio šalia bet kokio kito gaminio, kuris galėtų būti pagrindas arba kelti uždegimo pavojų, pvz. juostelių, užuolaidų virvelių, užuolaidų.
- Visus tvirtinimo elementus visada reikia tinkamai priveržti, jungtis reguliariai tikrinti ir prireikus priveržti.
- Nenaudokite aptvarėlio, jei kuri nors dalis yra sugedusi, suplyšusi ar pamesta, naudokite tik gamintojo atsargines dalis.
- Išlankstydami ir sulankstydami gaminį atkreipkite dėmesį į pirštus - suspaudimo pavojus.
- Negalima naudoti priedų, kurių nerekomenduoja gamintojas

Aprašymas (1 pav.):

- A. Audinio apvalkalas
- B. Pagrindinis rėmas

- C. Apsauginės pagalvėlės po kojomis (x6)
- D. Transportavimo krepšys

5. Montavimo instrukcijos (2 pav.):

- Iš transportavimo krepšio (D) išimkite visas montavimui reikalingas dalis.
- Pritvirtinkite apsaugines pagalvėles po kojomis (x6) (C).
- Apverskite aptvarėlį ir suimkite du priešingus aptvarėlio kampus.
- Nustumkite du aptvarėlio maniežo kampus, kol išgirsite užrakto spragtelėjimą.
- Po montavimo įsitikinkite, kad aptvarėlis yra stabilus ir ar visi elementai tinkamai užfiksuoti.
- Įsitikinkite, kad audinio spaustukai visada yra užsegti.

6. Išmontavimo instrukcijos (3 pav.):

- Norėdami atlaisvinti užraktą, pasukite ir paspauskite raudoną mygtuką, tada pakartokite su antru užraktu.
- Laikykite už dviejų priešingų kampų ir sulenkite aptvarėlį.

7. Valymas ir priežiūra

- Medžiagą galima skalbti iki 30°C temperatūroje švelnių audinių programomis, be gręžimo.

Nuotraukos skirtos tik informaciniais tikslais, tikroji gaminių išvaizda gali skirtis nuo pateiktos nuotraukose.

CS

Vážený kliente!

Pokud máte nějaké připomínky nebo dotazy týkající se zakoupeného výrobku, kontaktujte nás: help@lionelo.com

Výrobek byl testován a je v souladu s normou: EN 12227:2010

Výrobce:

BrandLine Group Sp. z o.o.

ul. A. Kreglewskiego 1, 61-248 Poznań, Polsko

POZOR! DŮLEŽITÉ, USCHOVEJTE DO BUDOUCNA! VAROVÁNÍ

- VAROVÁNÍ! Neumistujte ohrádku do blízkosti otevřeného ohně nebo jiného zdroje tepla.
- VAROVÁNÍ! Nepoužívejte ohrádku bez podlahy.
- VAROVÁNÍ! Před vložením dítěte do ohrádky se ujistěte, že je ohrádka zcela rozložená a že jsou všechny zajišťovací mechanismy zajištěny.
- Výrobek je určen pro děti od 6 do 24 měsíců.
- Nenechávejte v ohrádce nic a neumistujte ohrádku vedle jiného výrobku, který by mohl být příčinou nebo vytvářet nebezpečí udušení, např. stuhy, šňůrky k záclonám, závěsy.
- Všechny montážní prvky musí být vždy řádně utaženy, spoje musí být pravidelně kontrolovány a v případě potřeby dotaženy.
- Nepoužívejte ohrádku, pokud je některá část rozbitá, roztržená nebo ztracená, použijte pouze náhradní díly výrobce.
- Při rozkládání a skládání výrobku dávejte pozor na prsty – nebezpečí přiskřípnutí.
- Nepoužívejte příslušenství, které není doporučeno výrobcem.

Popis (viz obr. 1):

- A. Látkový potah
- B. Hlavní rám
- C. Ochranné podložky pod nohy (6x)
- D. Přepavní taška

1. Návod k sestavení (viz obr. 2):

- Vyjměte z přepravní tašky (D) všechny díly potřebné pro montáž.
- Připevněte ochranné podložky pod nohy (6x) (C).
- Otočte ohrádku a uchopte dva protilehlé rohy ohrádky.
- Odtáhněte dva protilehlé rohy ohrádky od sebe, dokud neuslyšíte cvaknutí zámku.
- Po sestavení se ujistěte, že je ohrádka stabilní a že všechny prvky jsou řádně zajištěny.
- Ujistěte se, že patentky na látce jsou vždy zapnuty.

2. Návod ke složení (viz obr. 3):

- Chcete-li zámek uvolnit, otočte a stiskněte červené tlačítko, totéž provedte pro druhý zámek.
- Uchopte dva protilehlé rohy a složte ohrádku.

3. Čištění a údržba

- Materiál perte při teplotě do 30 °C v programech pro jemné tkaniny, bez odstředování.

Fotografie jsou ilustrační, skutečný vzhled výrobku se může lišit od znázorněného na fotografiích.

HU

Kedves Vásárlónk!

Amennyiben bármilyen észrevétele vagy kérdése van a megvásárolt termékkel kapcsolatban, írjon nekünk: help@lionelo.com

A terméket tesztelték, és megfelel a következő szabványnak: EN 12227:2010

Gyártó:

BrandLine Group Sp. z o. o.
ul. A. Kręglewskiego 1, 61-248 Poznań, Lengyelország

FIGYELEM! ŐRIZZE MEG KÉSŐBBI FELHASZNÁLÁS CÉLJÁBÓL! FIGYELMEZTETÉS

- FIGYELMEZTETÉS! Ne helyezze a járókát nyílt láng és más hőforrások közelébe.
- FIGYELMEZTETÉS! Ne használja a járókat fekvőfelület nélkül.
- FIGYELMEZTETÉS! Győződjön meg róla, hogy teljesen szétnyitotta a járókát és minden zárszerkezet reteszelve van, mielőtt behelyezné a gyermeket a járókába.

- A termék 6-24 hónapos gyermekek számára készült.
- Ne hagyjon semmit a járóka belsejében vagy ne helyezze a járókát más olyan termék közelébe, amely támasztékot nyújthat vagy fulladásveszélyt okozhat, pl. szalagok, függönyzsinórok, függönyök.
- Minden elemet megfelelően meg kell húzni, azokat rendszeresen ellenőrizni kell és szükség szerint újra meghúzni.
- Ne használja a járókát, ha annak bármelyik eleme elromlott, elszakadt vagy hiányzik. Csak a gyártó pótalkatrészeit használja.
- A termék szétnyitása és összecukása során vigyázzon az ujjaira - becsípődés veszélye!
- Ne használjon a gyártó által nem ajánlott tartozékokat.

A termék bemutatása (lásd 1. ábra):

- A. Textil huzat
- B. Váz
- C. Lábvédő elemek
- D. Táská

5. Összeszerelési útmutató (lásd 2. ábra):

- Vegye ki a táskából (D) az összeszereléshez szükséges összes elemet.
- Szerelje fel a lábvédő elemeket (x6) (C).
- Fordítsa meg a járókát és fogja meg a járóka két ellentétes sarkát.
- Tolja szét a járóka két ellentétes sarkát a jellegzetes kattánásig.
- Összeszerelés után győződjön meg róla, hogy stabilan áll a járóka és minden eleme megfelelően rögzült.
- Győződjön meg róla, hogy a szövetben lévő kattánózárak mindig reteszelve vannak.

6. A járóka összecukása (lásd 3. ábra):

- A zár kioldásához forgassa el és nyomja meg a piros gombot, majd ismétlje meg ugyanezt a másik zárral.
- Tartsa meg a két szemközti sarkot és csukja össze a járókát.

7. Tisztítás és karbantartás

- A járóka anyaga 30°C-on mosható kényes anyagok mosására alkalmas programban, centrifuga nélkül.

A képek csak tájékoztató jellegűek, a termékek tényleges kinézete eltérhet a képeken látottaktól.

RO

Stimate Client!

Dacă aveți observații sau întrebări despre produsul pe care l-ați achiziționat, vă rugăm să ne ezitați să ne contactați: help@lionelo.com

Produsul a fost testat și este în conformitate cu standardele: EN 12227:2010

Producător:

BrandLine Group Sp. z o.o.
ul. A. Kręglewskiego 1, 61-248 Poznań, Polonia

ATENȚIE! IMPORTANT, PĂSTRAȚI PENTRU VIITOR! AVERTIZMENT

- AVERTIZMENT! Nu așezați țarcul pentru joacă lângă foc deschis sau altă sursă de căldură.
- AVERTIZMENT! Nu utilizați țarcul fără baza acestuia.
- AVERTIZMENT! Asigurați-vă că țarcul este complet desfăcut și că toate mecanismele de blocare sunt blocate înainte de a așeza copilul în țarc.
- Produsul este destinat copiilor cu vârsta cuprinsă între 6 - 24 luni.
- Nu lăsați nimic în țarc și nu așezați țarcul lângă alt produs care ar putea constitui baza sau poate prezenta pericol de ștrangulare, cum ar fi panglici, șnururi pentru draperii, perdele.
- Toate elementele de asamblare trebuie să fie întotdeauna strânse corespunzător, îmbinările trebuie verificate periodic și strânse dacă este necesar.
- Nu folosiți țarcul dacă vreo piesă este deteriorată, ruptă sau lipsește, utilizați numai piesele de schimb ale producătorului.
- Când desfaceți și pliați produsul, aveți grijă la degete - acestea pot fi strivite.
- Accesoriile care nu sunt recomandate de producător nu trebuie utilizate

Descriere (vezi fig. 1):

- A. Husă din material
- B. Cadru principal
- C. Elemente de protecție sub picioare (x6)
- D. Geantă de transport

1. Instrucțiuni montare (vezi fig. 2):

- Scoateți din geanta de transport toate piesele necesare pentru asamblare (D).
- Atașați elementele de protecție pentru picioare (x6) (C).
- Întoarceți țarcul și apucați de cele două colțuri opuse ale țarcului.
- Trageți cele două colțuri opuse ale țarcului până când auziți „clicul” caracteristic al blocadei.
- După asamblare, asigurați-vă că țarcul este stabil și că toate elementele sunt blocate corespunzător.
- Asigurați-vă că clemele de pe material sunt întotdeauna închise.

2. Instrucțiuni de demontare (vezi fig. 3):

- Pentru a elibera blocada, răsuțiți și apăsați butonul roșu, apoi repetați pentru a doua blocadă.
- Apucați de cele două colțuri opuse și pliați țarcul.

3. Curățare și întreținere

- Materialul poate fi spălat la temperaturi de până la 30°C la programe pentru țesături delicate, fără stoarcere.

Fotografiile au caracter ilustrativ, aspectul real al produselor poate diferi de cel prezentat în fotografii.

Szczegółowe warunki gwarancji dostępne są na stronie:
Detailed warranty conditions are available on the website:
Detaillierte Garantiebedingungen finden Sie auf der Website:
Подробные условия гарантии доступны на сайте:
Le condizioni di garanzia dettagliate sono disponibili sul sito web:
Les conditions de garantie détaillées sont disponibles sur le site:
Las condiciones de garantía detalladas están disponibles en el sitio web:
Gedetailleerde garantievoorwaarden zijn beschikbaar op de website:
Išsamias garantijos sąlygas rasite svetainėje:
Podrobné záruční podmínky jsou k dispozici na webových stránkách:
A részletes garanciális feltételek elérhetők a weboldalon:
Condiții detaliate de garanție sunt disponibile pe site:

www.lionelo.com

Thank you for purchasing our product
Dziękujemy za zakup urządzenia naszej marki
Vielen Dank für den Kauf unserer Markenausrüstung
Спасибо за покупку нашего продукта
Grazie per aver acquistato il nostro prodotto
Merci d'avoir acheté notre produit
Gracias por adquirir nuestro producto
Bedankt voor het aanschaffen van ons product
Děkojame, kad įsigijote mūsų prekės ženklą įrenginį
Děkujeme vám za zakoupení zařízení naší značky
Köszönjük, hogy márkájú készülékünket választotta
Vă mulțumim că ați achiziționat un dispozitiv al mărcii noastre

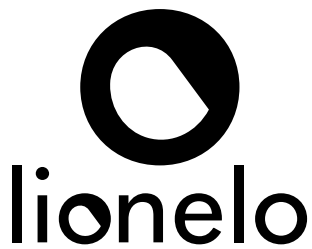

www.lionelo.com